

سرایکی پڑھو

پیش لفظ

اِس قاعدے کوں اِس واسطے بٹایا گئے جو ننویں پڑھن والے واسطے، حرف پڑھن

کنوں پہلے شکلیں کوں سُچاٹن ضروری ہے۔ شکل وچ کیویں فرق ہے اتے

کیویں کیویں ہکو جہیں شکل ہے۔

پڑھن والا اے وی سکھسی جو قاعدے کوں کیویں پکڑن اتے کیویں قاعدہ

کھولن۔ او اے وی سکھسی جو اپنیں اٹھیں کوں قاعدہ پڑھن واسطے کیویں سچے

کنوں کھپے پاسے دید مارنی ہے اتے ولا کیویں اتلے صفحے کنوں گھن کے

کیویں تلوں صفحے دے تلے تک آونے۔ طالب علم اے وی سکھسی جو پنسل

کوں کیویں پکڑن اتے کیویں صفحے تے نشان لاونے۔

اے ساریاں بگاڑھیں پڑھن، سکھن واسطے بہوں ضروری ہن۔

ہکو جہیں تصویریں دے درمیان لکیر لاؤ۔

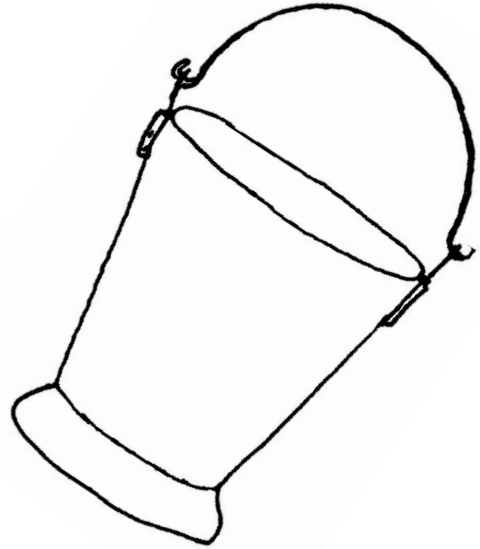
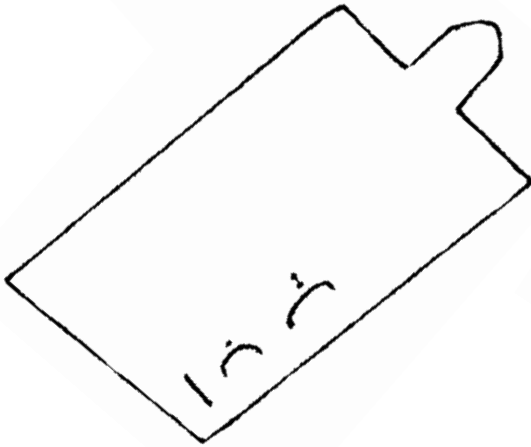
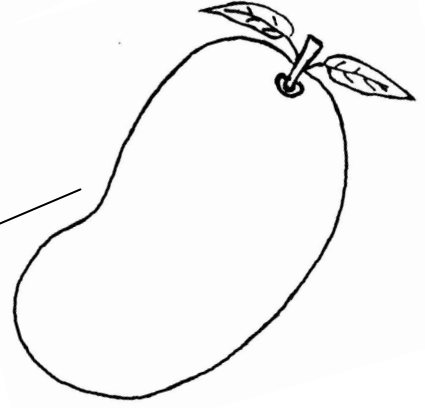
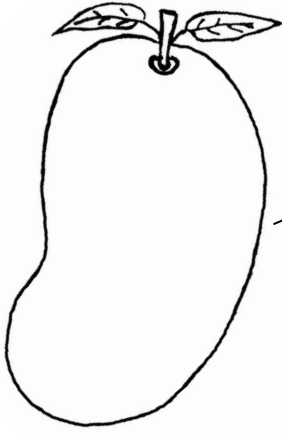
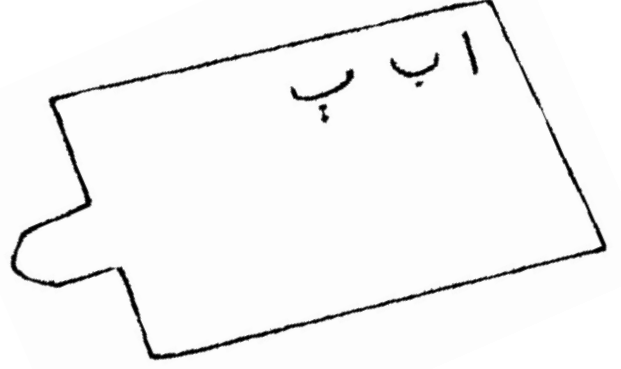
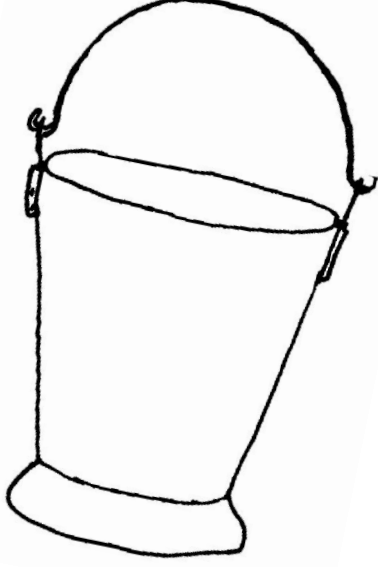

تلے والئیں تصویریں گوں ڈیکھو: جیرھی ہک تصویر فرق ہے اوندے اُتے نشان لاؤ۔

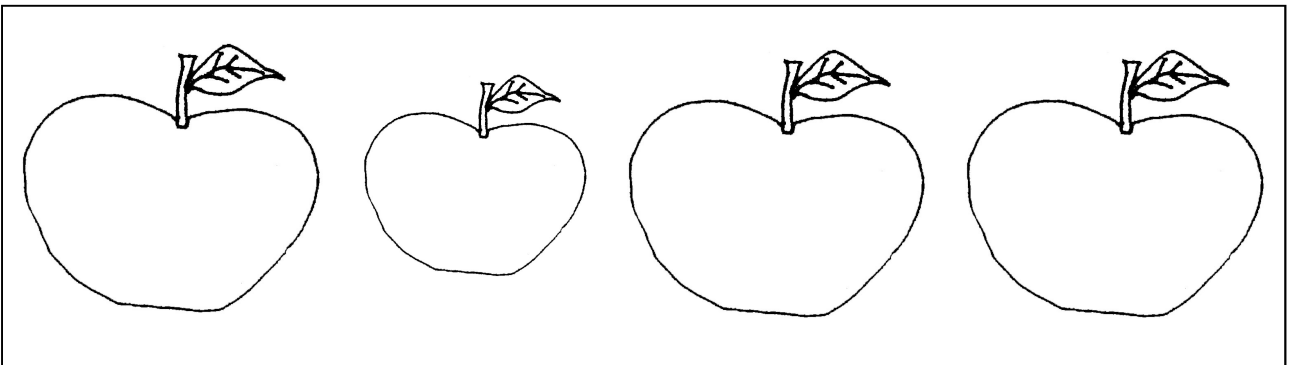
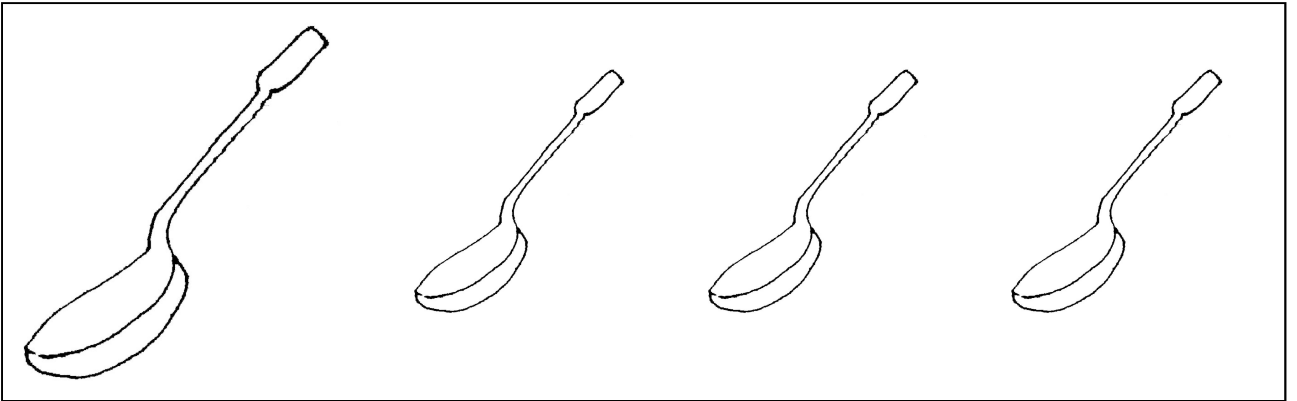
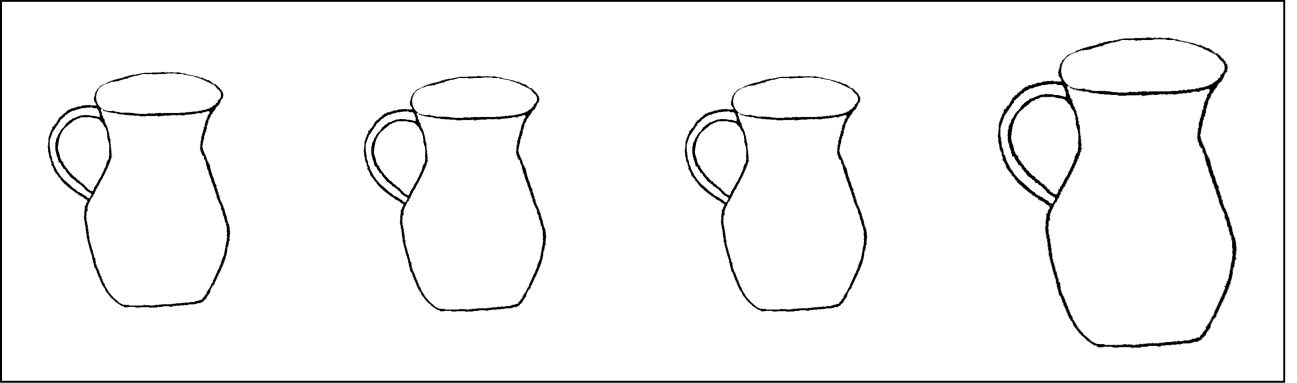
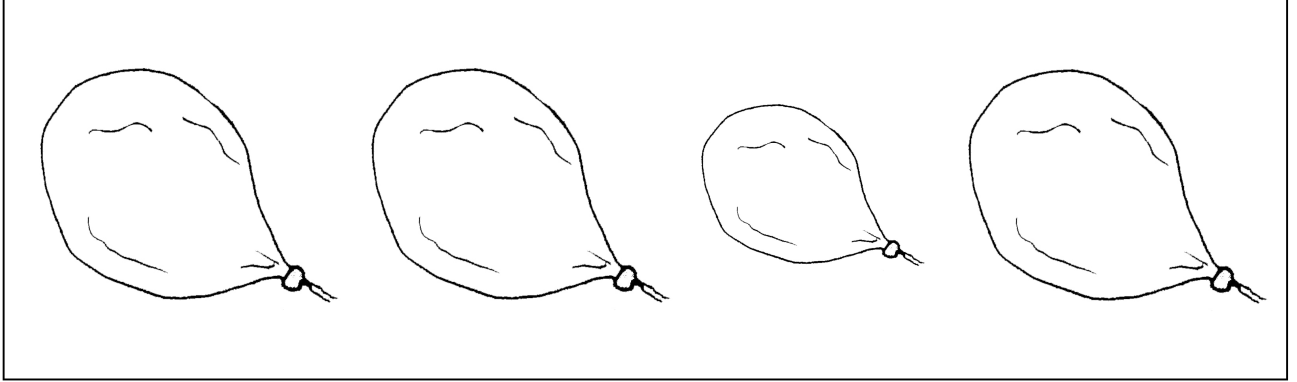

تلے والئیں تصویریں گوں ڈیکھو: جیڑھی ہک تصویر فرق ہے اوندے اُتے نشان لاؤ۔

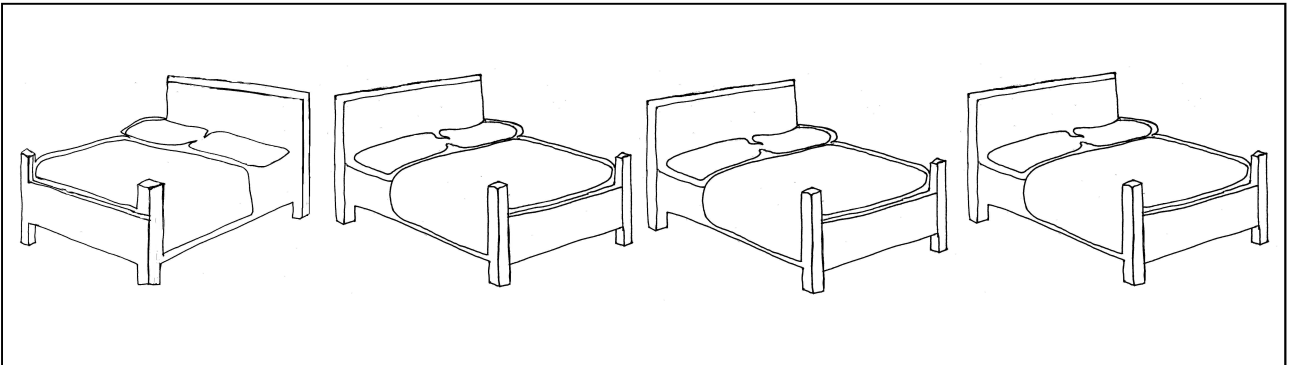
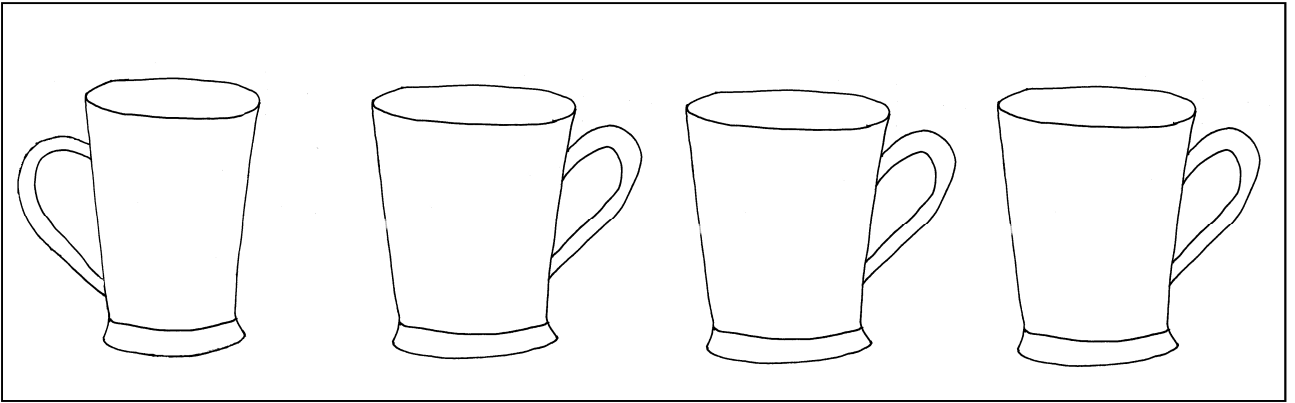
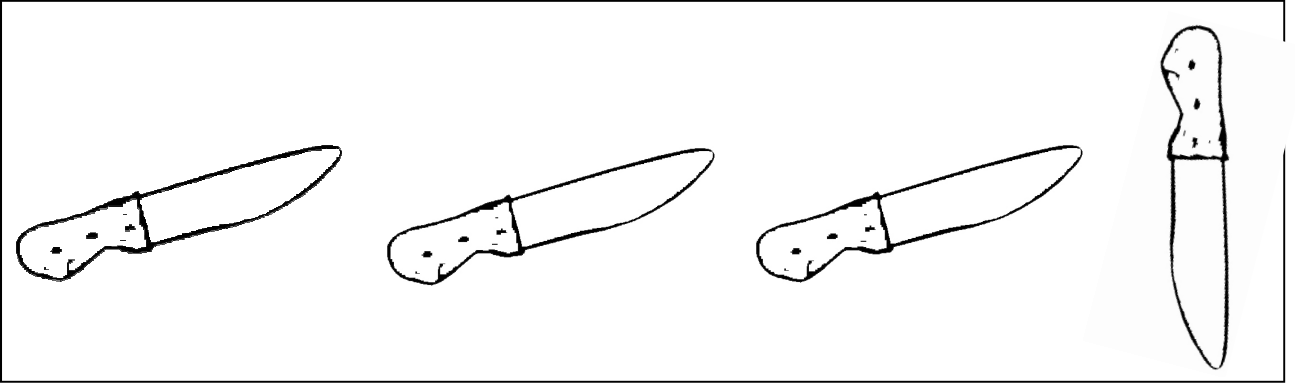
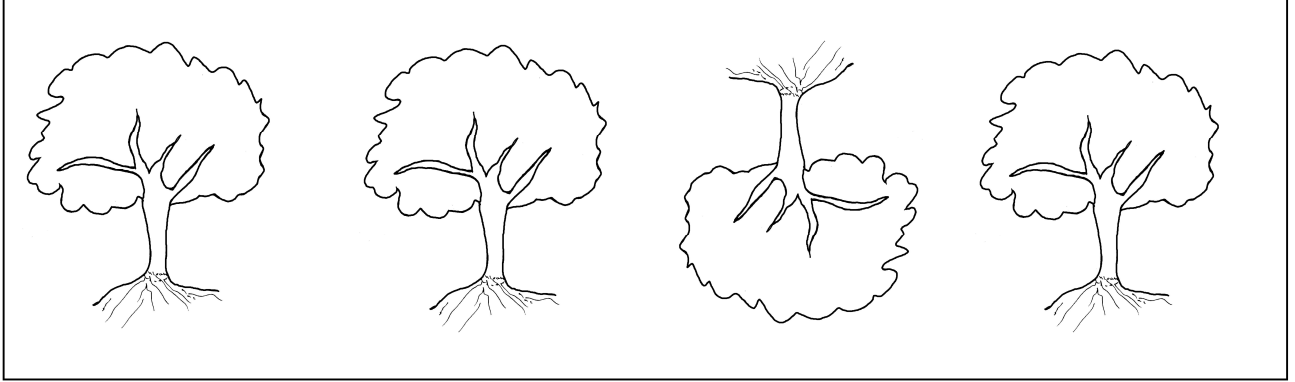

تصویریں گوں ڈیکھو: انہیں وچ کیا فرق ہے؟ نا مکمل تصویر کوں مکمل کرو۔

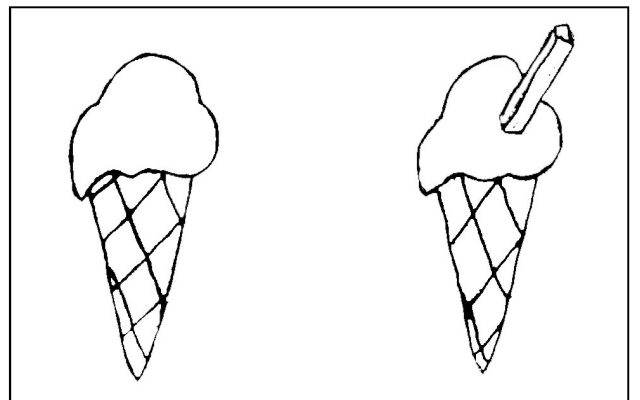
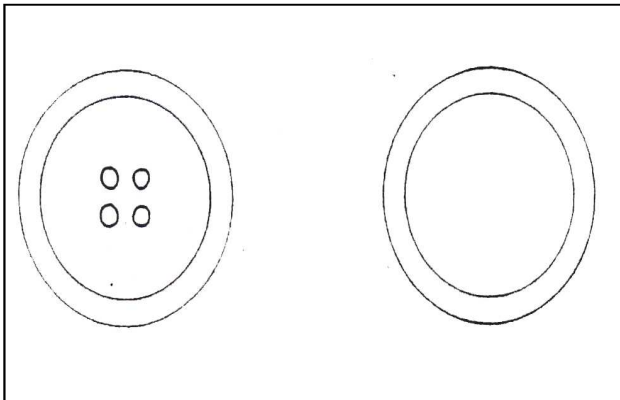
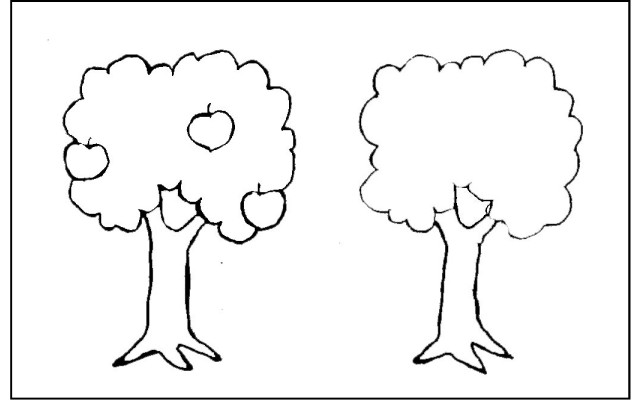
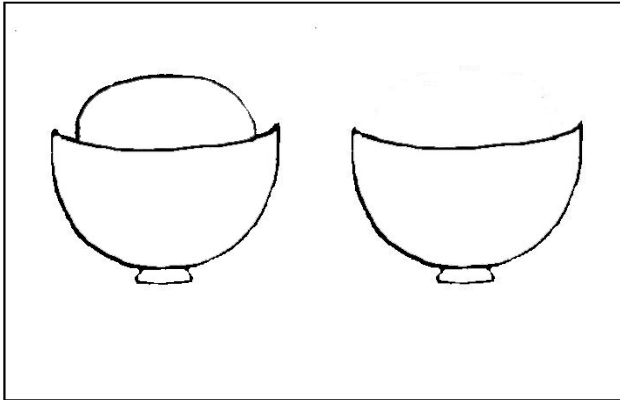
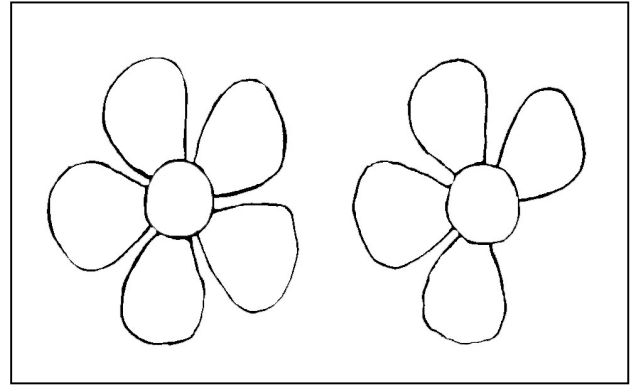
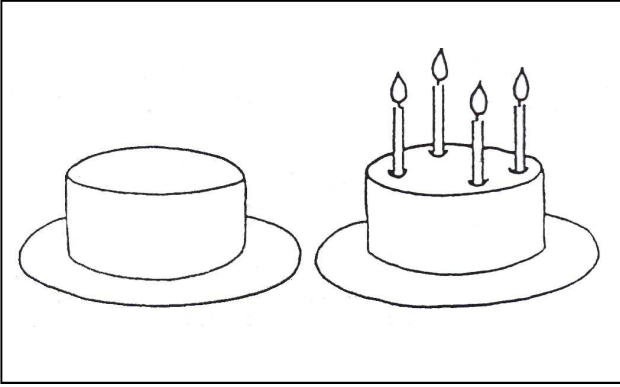
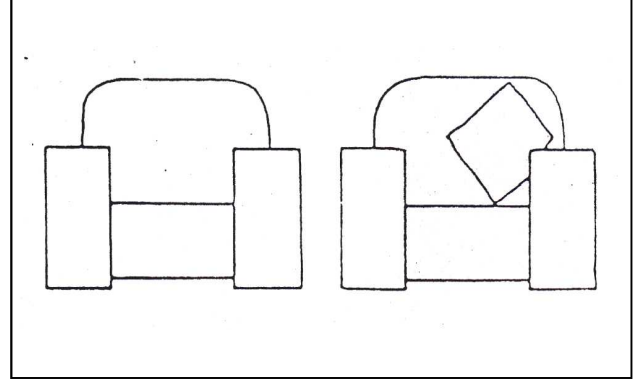
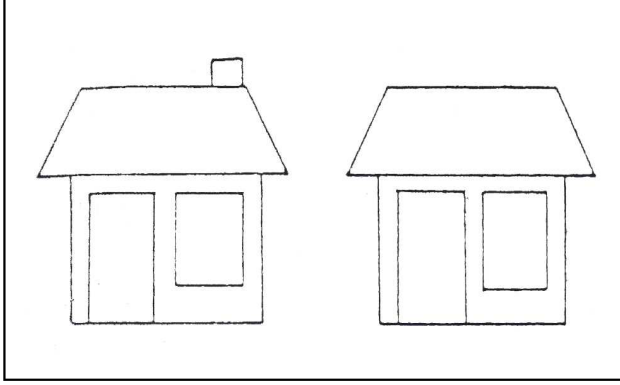

تصویریں گوں ڈیکھو: انہیں وچ کیا فرق ہے؟ نا تکمل تصویر کو تکمل کرو۔

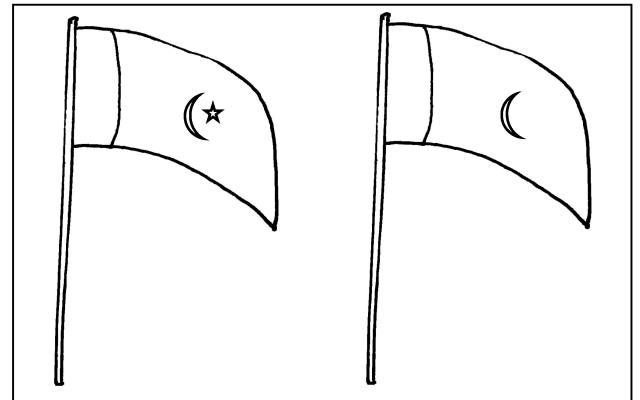
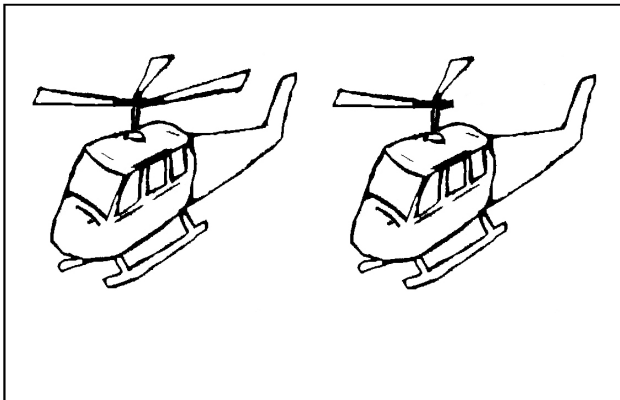
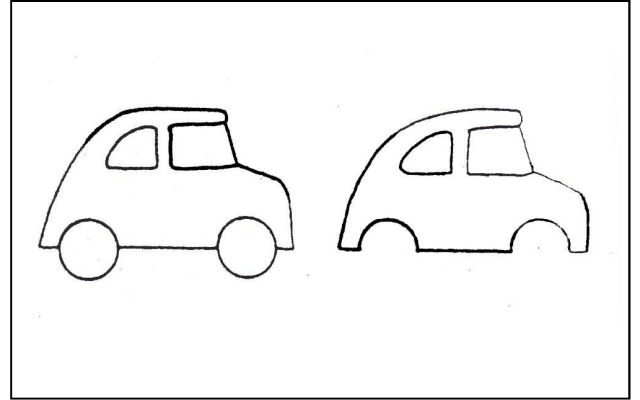
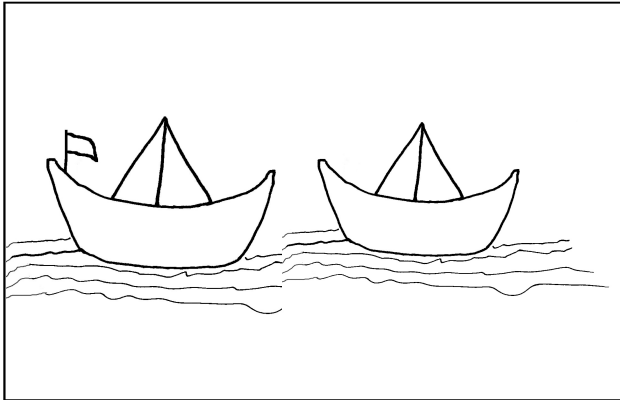
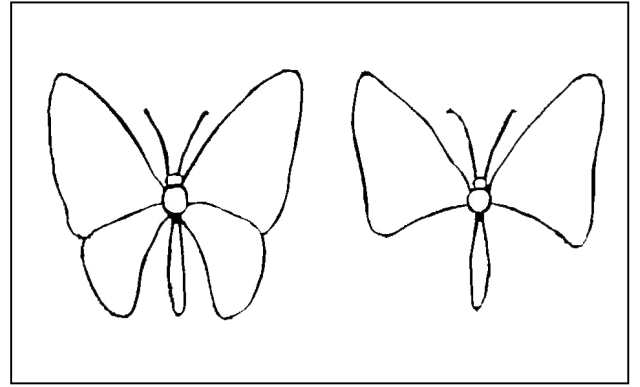
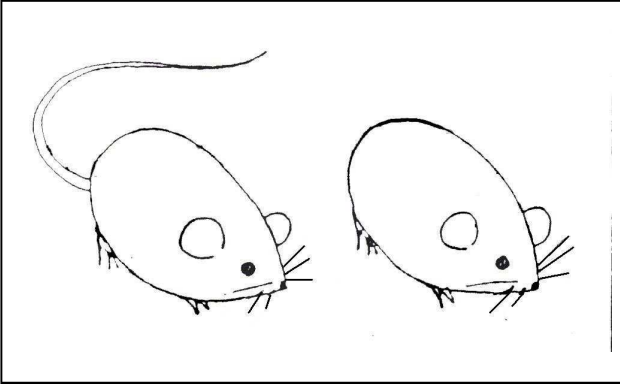
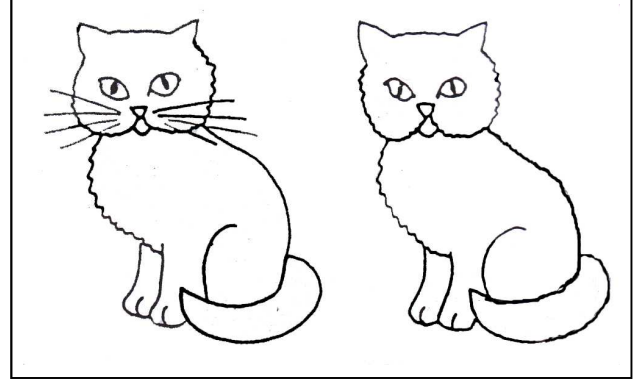
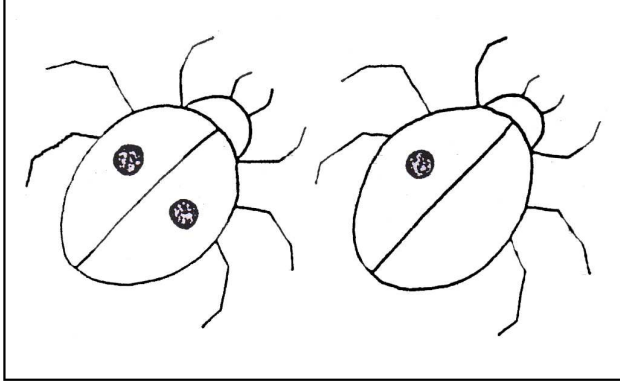

تلے والیں تصویریں گوں ڈیکھو: جیڑھی ہک تصویر فرق ہے اوندے اُتے نشان لاؤ۔

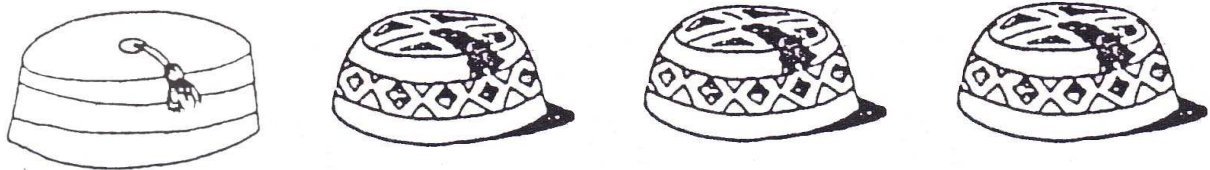
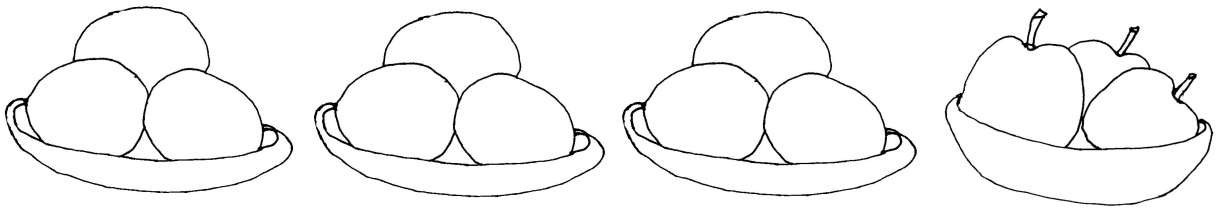
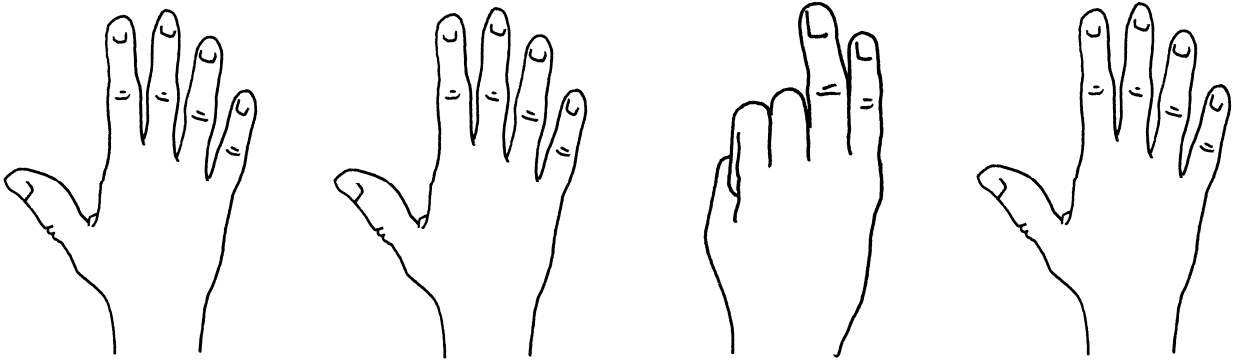
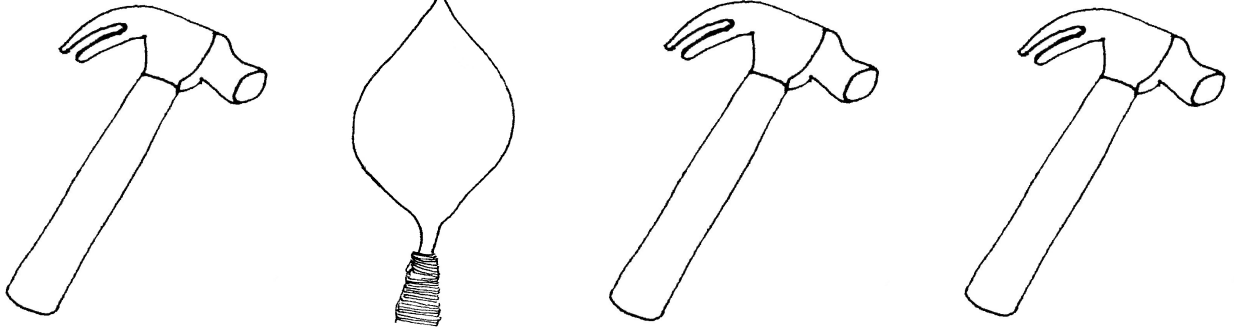

تلے والیں تصویریں گوں ڈیکھو: جیڑھی ہک تصویر فرق ہے اوندے اُتے نشان لاؤ۔

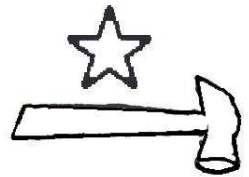
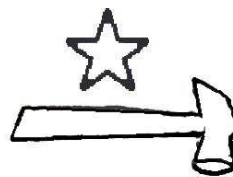
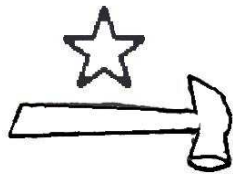
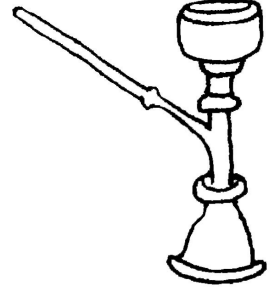
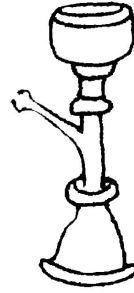
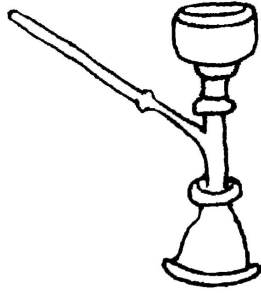
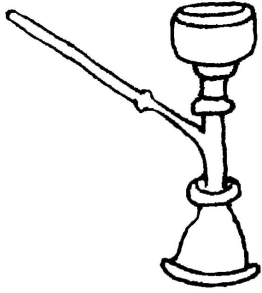
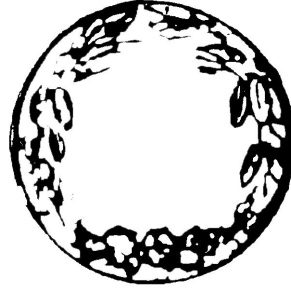

تلے والیں تصویریں گوں ڈیکھو: جیڑھی ہک تصویر فرق ہے اوندے اتے نشان لاؤ۔

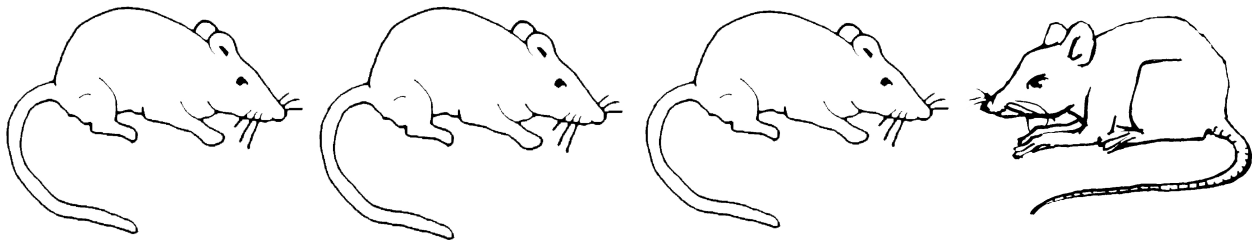
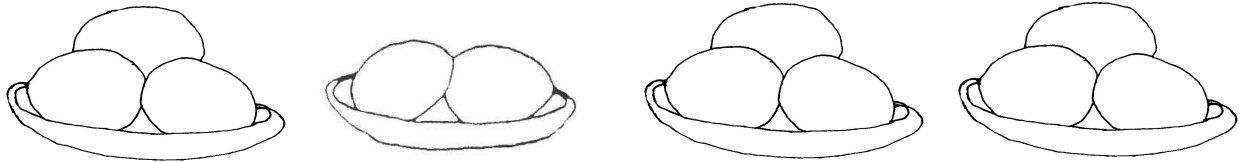
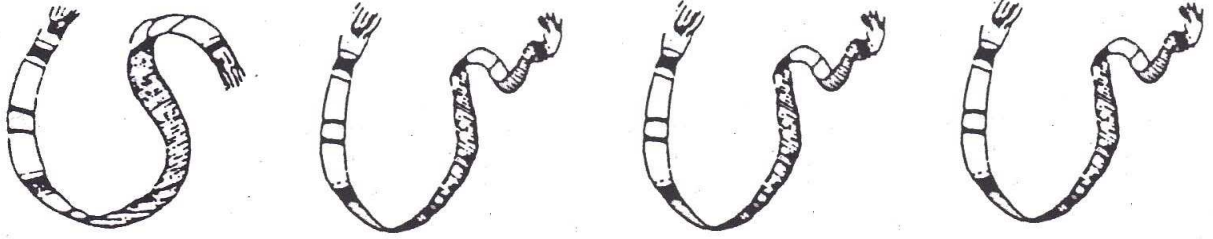
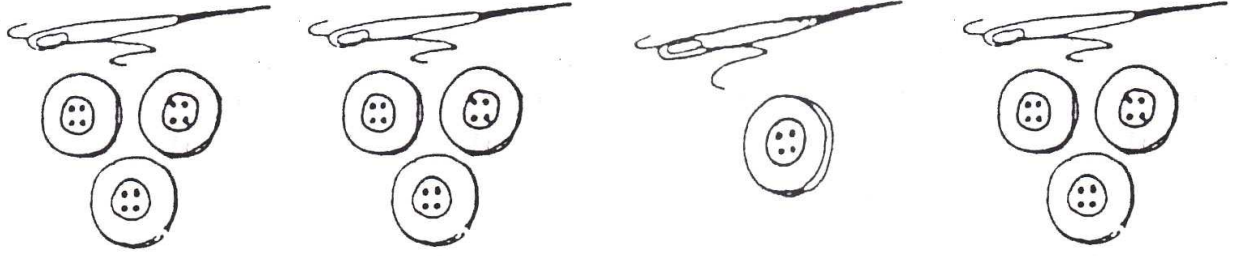

تلے خانے والی تصویر گوں ڈیکھو: اگوں اوہو جہیں تصویر تے نشان لاؤ۔

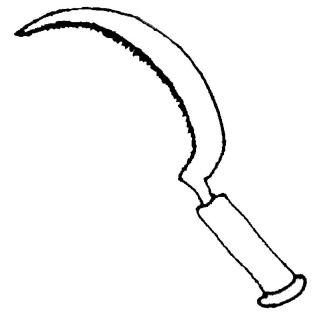
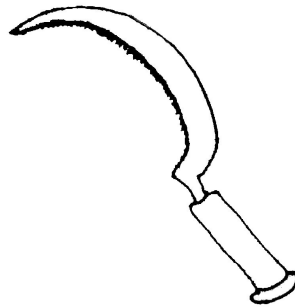
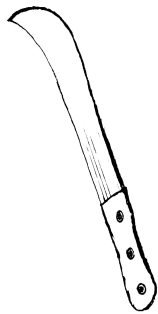
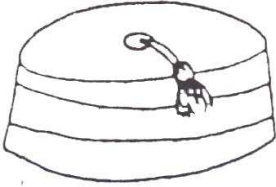
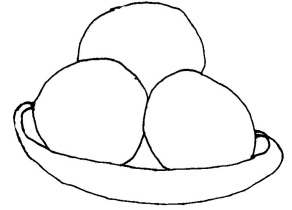
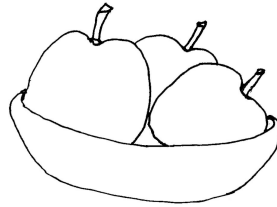
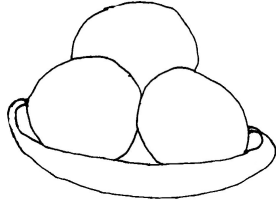
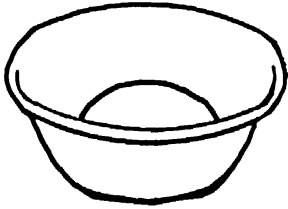
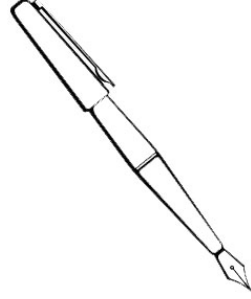

تے والئیں تصویریں گوں ڈیکھو: جیرھی ہک تصویر فرق ہے اوندے اُتے نشان لاؤ۔

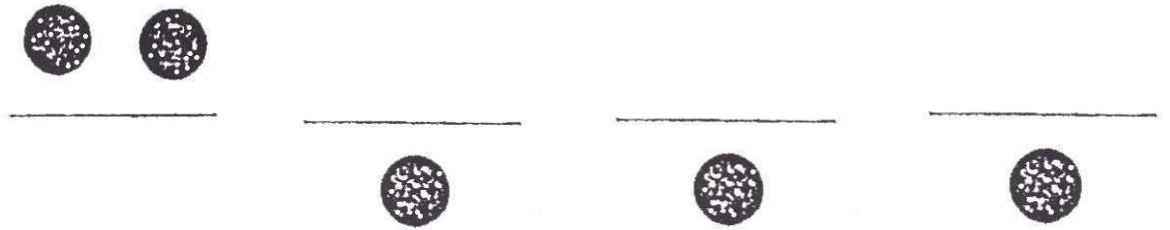
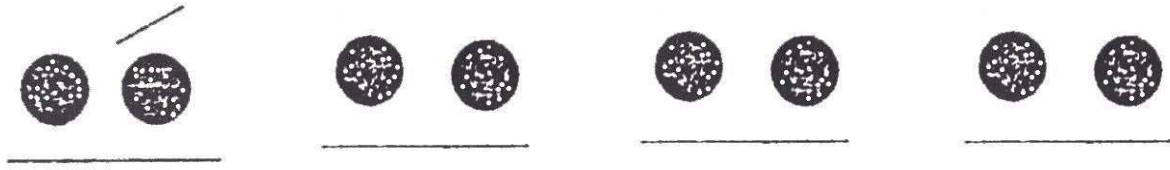
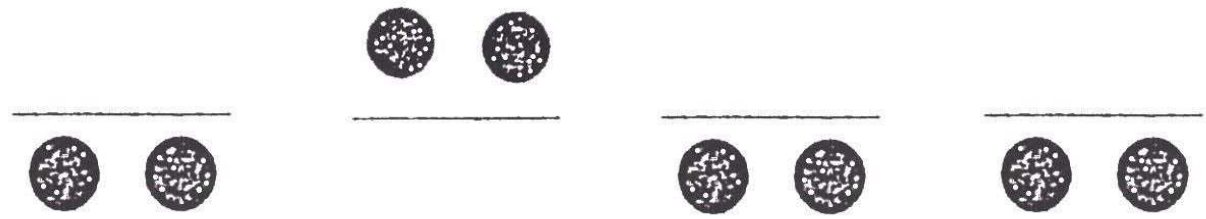

تے والے حرفیں کوں ڈیکھو: جیرھا ہک حرف فرق ہے اوندے اُتے نشان لاؤ۔

ک گ ک ک

د د د د

ح چ ح ح

ط د ط د ط و

ط ط لے ط

تلے خانے والی تصویر گوں ڈیکھو: اُگوں اُوہو جَمیں تصویر تے نشان لاؤ۔

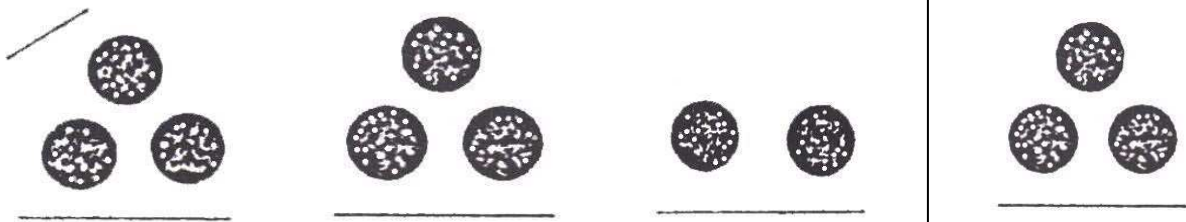
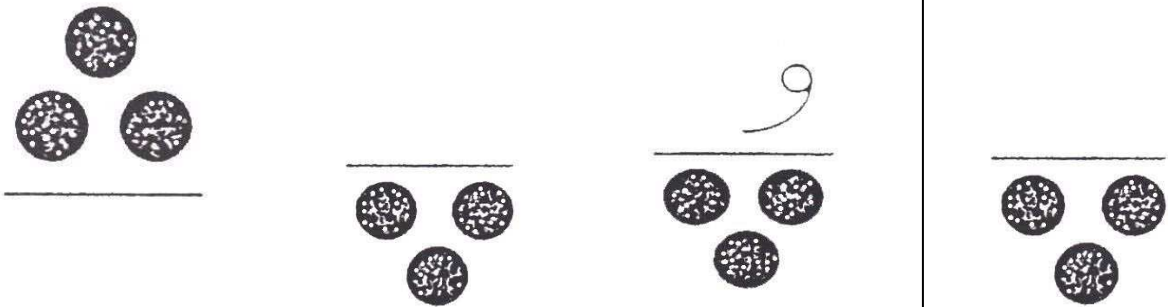
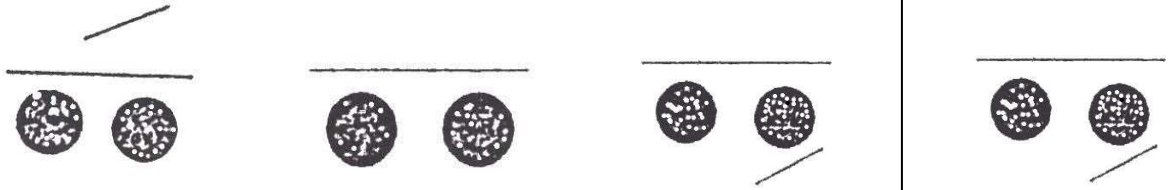
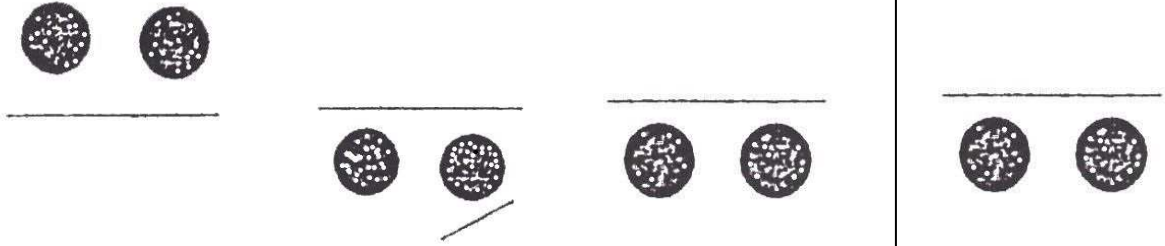

تلے والے حرفیں کوں ڈیکھو: جیرھا ہک حرف فرق ہے اوندے اُتے نشان لاؤ۔

خ خ خ ح

ر ر ر

ط ظ ط

ت ط ط ط

ن ن ن ن

ق ف ف ف

تے والے حرفیں کوں ڈیکھو: جیرھا ہک حرف فرق ہے اوندے اُتے نشان لاؤ۔

س س س س

و و و ف

اب لب اب اب

ط طو ط ط

لو لو لو او

تلے خانے والے حرف گوں ڈیکھو: اگوں اوہو جہیں حرف اُتے نشان لاؤ۔

ش خ ش ز

ب پ ب پ

ج ج ج چ

ط ٹو طو لو

پا یا تا

تے والے حرفیں کوں ڈیکھو: جیرھا ہک حرف فرق ہے اوندے اُتے نشان لاؤ۔

ب پ پ ب

ب ب ب ن

ش ش ش ش

ص ص ص ص

پ پ پ پ

تے والے حرفیں کوں ڈیکھو: جیرھا ہک حرف فرق ہے اوندے اُتے نشان لاؤ۔

صف بع صف

بس بی بس

لو لو لو لی

کا گا کا

فر فو فر

تے والے حرفیں کوں ڈیکھو: جیرھا ہک حرف فرق ہے اوندے اُتے نشان لاؤ۔

آ آ آ اے آ

آ او او او او

اے اے اے اے اے

ہاں ہاں ہاں ہاں ہاں

پاٹ پاس پاس پاس پاس

ما مار مار مار مار

تلے والے حرفیں گوں ڈیکھو: جیرھا ہک حرف فرق ہے اوندے اُتے نشان لاؤ۔

سال لال لال لال

اَئِب اَن اَئِب اَئِب

مَئِب مَن مَئِب مَئِب

سب سب سب سب

چک چاک چک چک

جگ جگ جگ جگ

تلے خانے والے حرف گوں ڈیکھو: اگوں اوہو جہیں حرف اُتے نشان لاؤ۔

کانا نانا پگانا کانا

بگ نگپ بگ بد

باغ باز باغ بار

ہار کار مار ہار

کالا پالا سالا کالا

پگ پگپ جگپ جاگپ

تلے خانے والے حرف گوں ڈیکھو: اگوں اوہو جہیں حرف اُتے نشان لاؤ۔

وات وات وال واچا

کار گار کار تار

نال نالا نال ناس

ماما نانا ماما بانا

باز باز ناز راز

ساگ ساد ساگ جاگ

تلے خانے والے حرف گوں ڈیکھو: اگوں اوہو جہیں حرف اُتے نشان لاؤ۔

مَر مار مور مَر

سِر سِرک سِر سِر

آلُوں آلُوں آری آدمی

کی کا کی گوں

تپ گپ تپ تپ

وات وال وات وٹ

تلے خانے والے حرف گوں ڈیکھو: اگوں اوہو جہیں حرف اُتے نشان لاؤ۔

رِک رِک رِک رِک

زور زور زور زور

کاں کاں کاں کاں

گن گن گن گن

شتر شتر شتر شتر

چل چل چل چل

تلے خانے والے حرف گوں ڏیکھو: اڱوں اوهو جهمیں حرف اُتے نشان لاؤ۔

دی دی دا دے دی

ما ما مے مو

با با بے بی

دول دول دُور دَوَر

چا چا تا چا پا

گا گا گو گگی

تے والے حرفیں کوں ڈیکھو: جیرھا ہک حرف فرق ہے اوندے اُتے نشان لاؤ۔

نا نا با نا

دا دا را دا

چا چا چا تا

سا سا سا شا

پے پی پے پے

ضمے فے ضے ضے

تے والے حرفیں کوں ڈیکھو: جیرھا ہک حرف فرق ہے اوندے اُتے نشان لاؤ۔

پو پو پو پو

گا گا گا گا

قا قا فا قا

ماء مَی مَی مَی

لا لا لے لا

سا سا صا سا

تلے والے حرفیں کوں ڈیکھو: جیرھا ہک حرف فرق ہے اوندے اُتے نشان لاؤ۔

رے رے دے رے

تھا تا تا تا

دا دا ڈا دا

وے وے دے وے

فو فو فو فو

شا شا شا شا

تلے خانے والے حرف گوں ڈیکھو: اگوں اوہو جہیں حرف اُتے نشان لاؤ۔

پو پو پید پو

لو لی لا لی

تا تا نا تا

سا شا سا شا

وا وا را دا

فا فا قا ضا

پڑھو

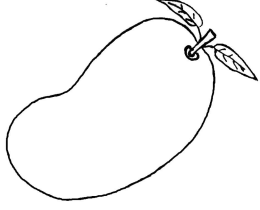

آ آمب کھا۔

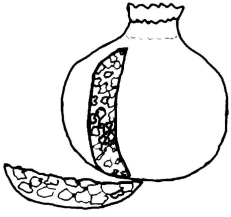

آ انار کھا۔

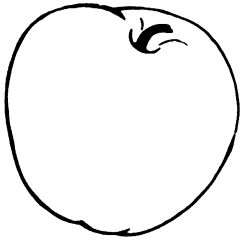

آ سیب کھا۔

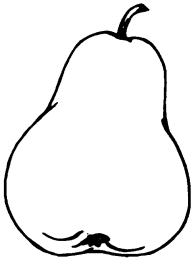

آ امرود کھا۔

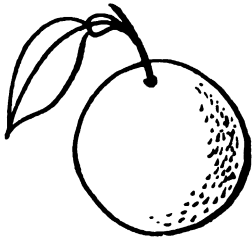

آ مالٹا کھا۔



آ روٹی کھا۔

پڑھو



ایہ بزار ہے۔



ایہ دکان ہے۔

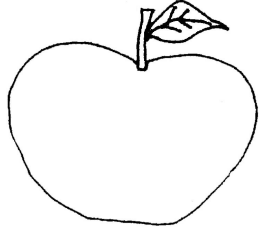

ایہ سیب ہے۔



ایہ تاج ہے۔



ایہ پگ ہے۔

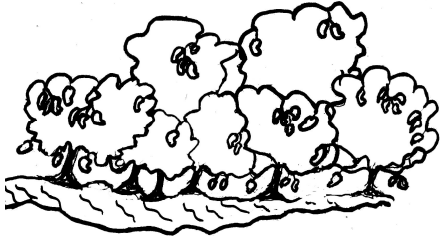

ایہ باغ ہے۔

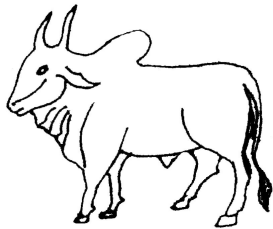

ایہ ڈاند ہے۔



آ

آلھڑاں

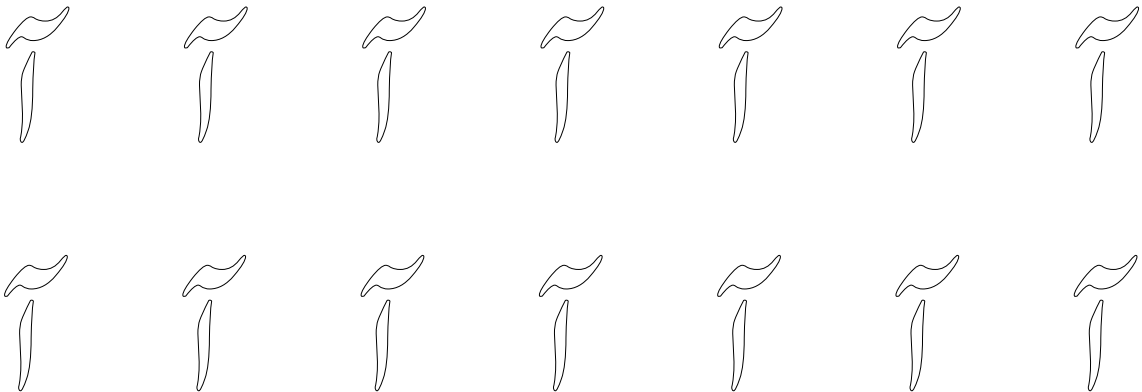

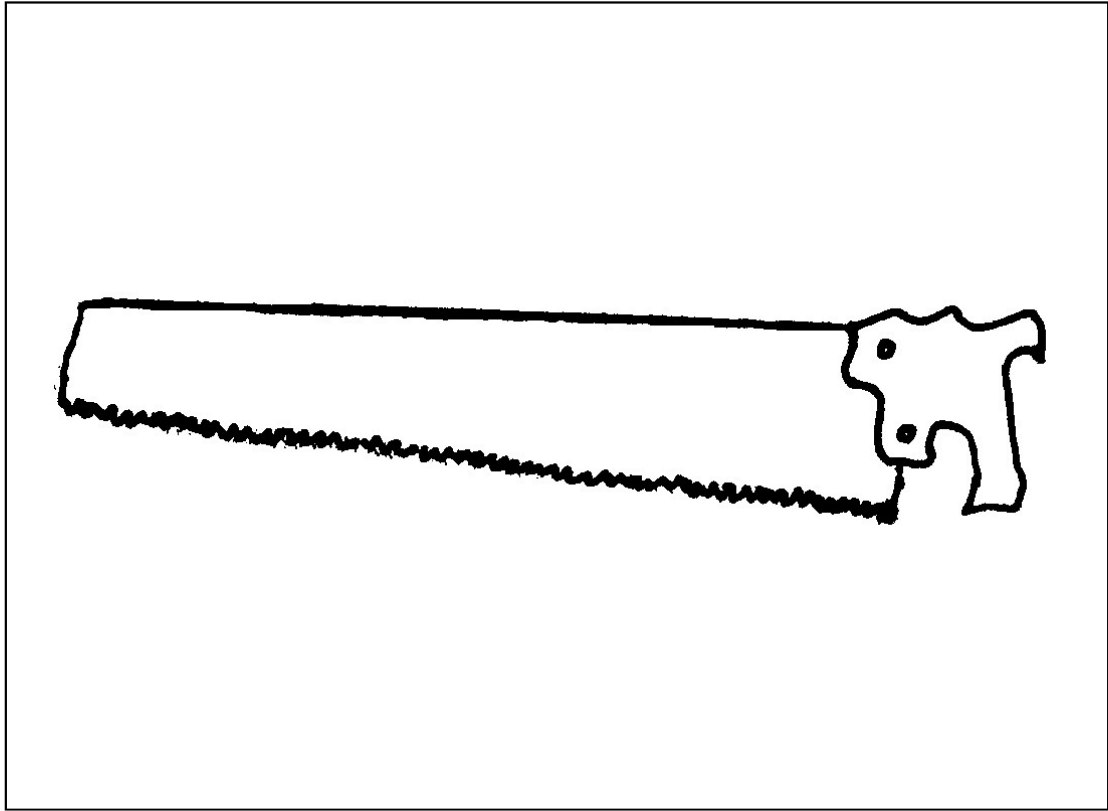

آ

آری

آری

ری

آ

آری

آری آری آری آری

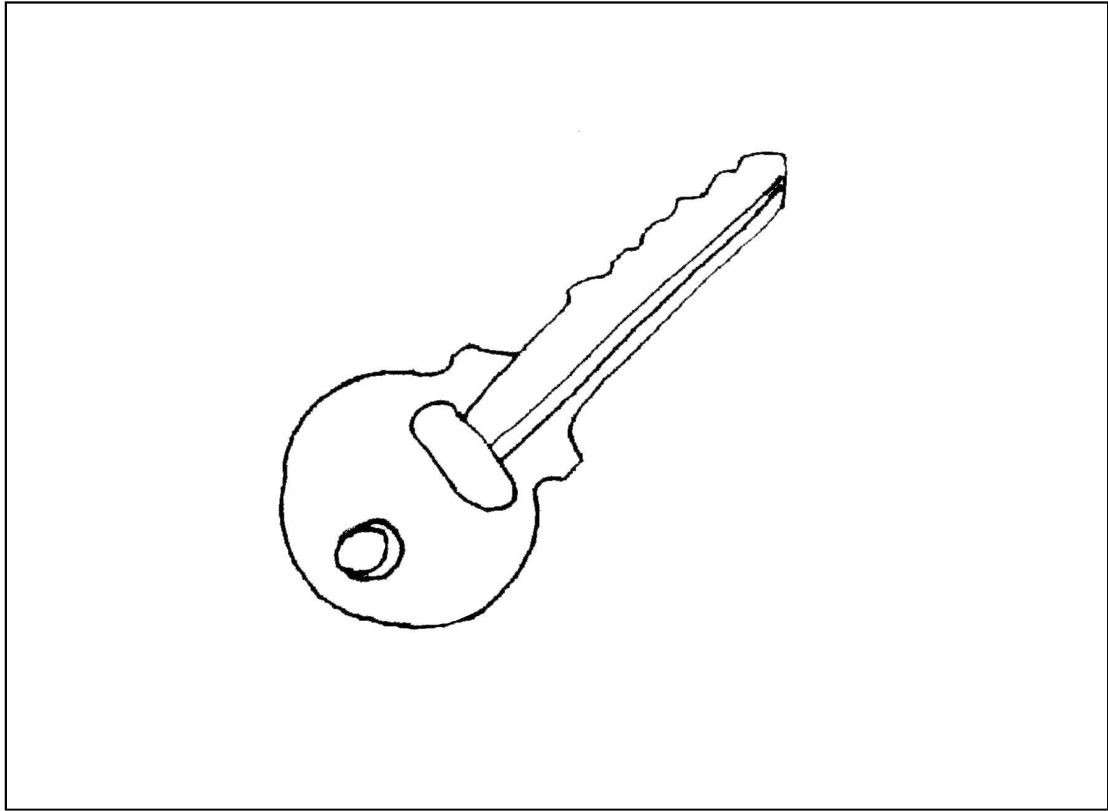

چ

چاپی

چاپی

پی

چ

چاپی

چاپی

چاپی

چاپی

چاپی

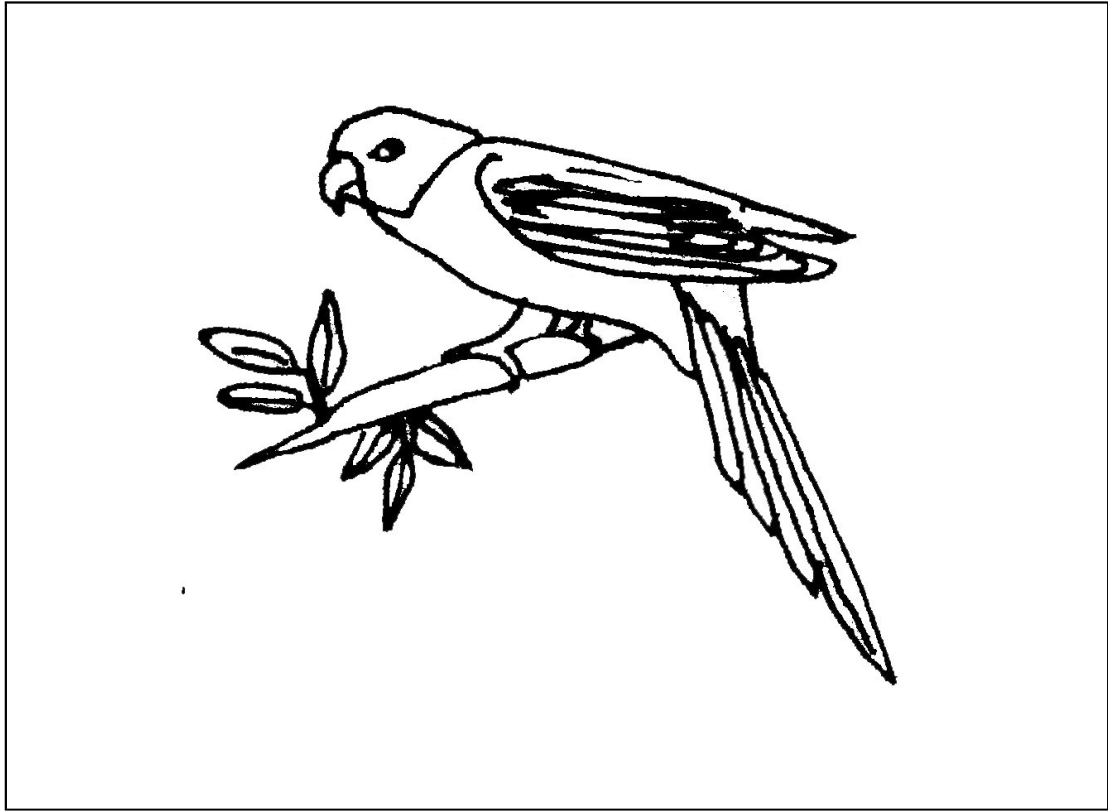

طو

طوطا

طوطا

طا

طو

طوطا

طوطا طوطا طوطا طوطا

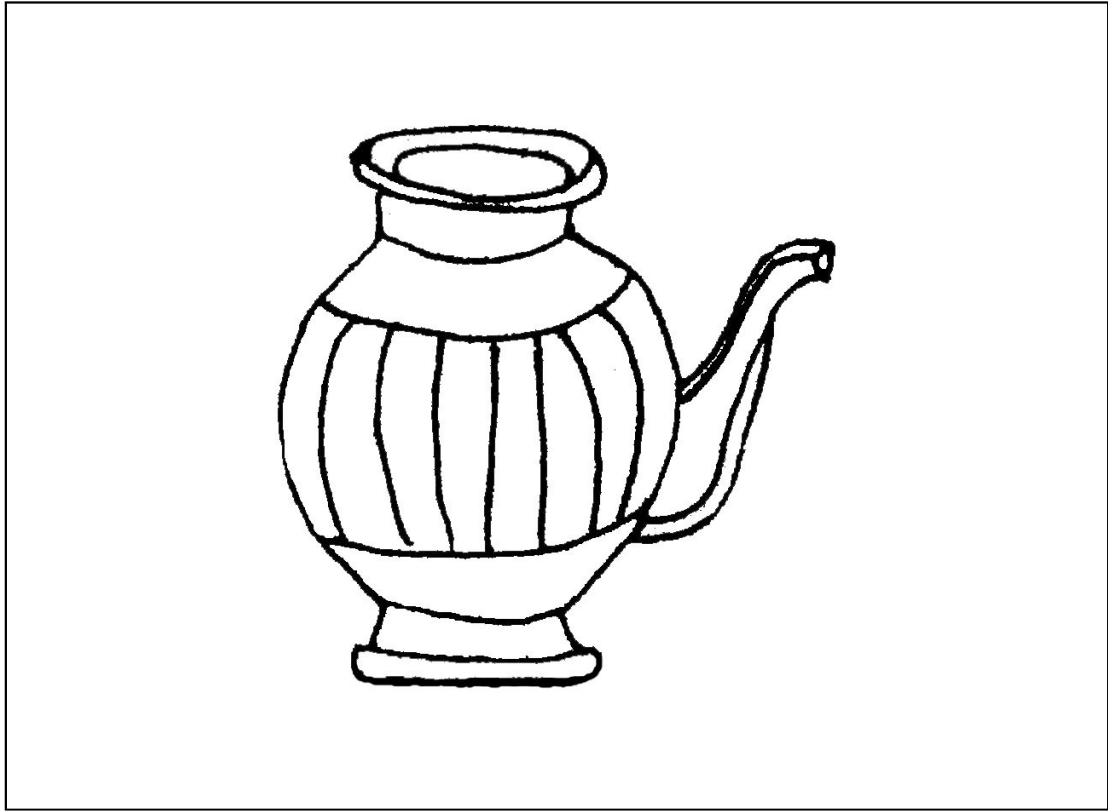

لو

لوطا

لوطا

طا

لو

لوطا

لوطا

لوطا

لوطا

لوطا

حرف، اِعراب اتے اُنہیں دے ناں

ا الف	ب بے	پ پے	ت تے	ٹ ٹے
ث ثے	ج جیم	چ چے	ح حے	خ خے
د دال	ڈ ڈال	ذ ذال	ر رے	ڑ ڑے
ز زے	ژ ژے	ش شین	ص صواد	ض ضواد
ط طوئے	ظ ظوئے	ع عین	غ غین	ق قاف
ک کاف	گ گاف	گ گاف	ل لام	م میم
ن نٹے	و وا	ہ ہے	ء ہمزہ	می چھوٹی یے
زبر زبر	زیر زیر	پیش پیش	جزم جزم	شد شد

ايس ڪتاب ڪون بلوچي والي ”بلوچي وانگي اولي ڪتاب“ دي
ترتيب نال بنيا ڪئي۔ ايندے وچ بلوچي دي ڪتاب والا
طريقه استعمال ڪيتا ڪئي۔

لکھاري : سيد الطاف شاه

تصويراں : سيد الطاف شاه

مدد ڪتاب : بلوچي وانگي اولي ڪتاب

تريخ : 30 ستمبر 2016

ڪل تعداد : 1000

مئل : 40 روپے